

Adatbevitelt támogató rendszer távközlési objektumok nyilvántartási rendszeréhez

dr. Kovács Oszkár

www.logonex.eu

Helyzetkép (1)



Helyzetkép (2)

- A hálózat üzemeltető: OSS rendszer
- A hatóság: kataszter, közműnyilvántartás

Helyzetkép (3)

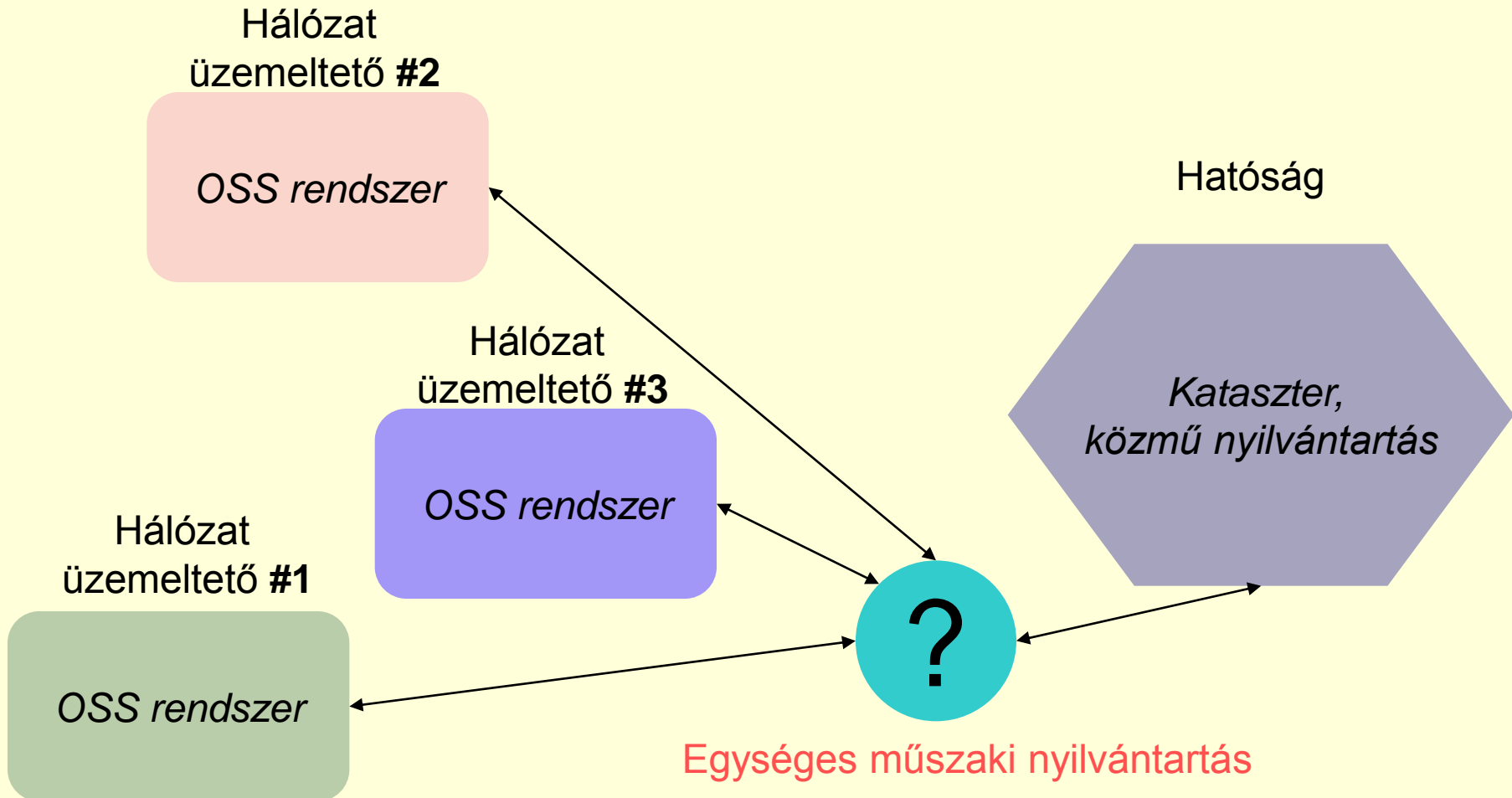

A LOGONEX megoldása

- Gépi olvasásra alkalmas egyedi azonosítók használata
- Olcsó, automatizált adatbeviteli technológia

A rendszer felépítése

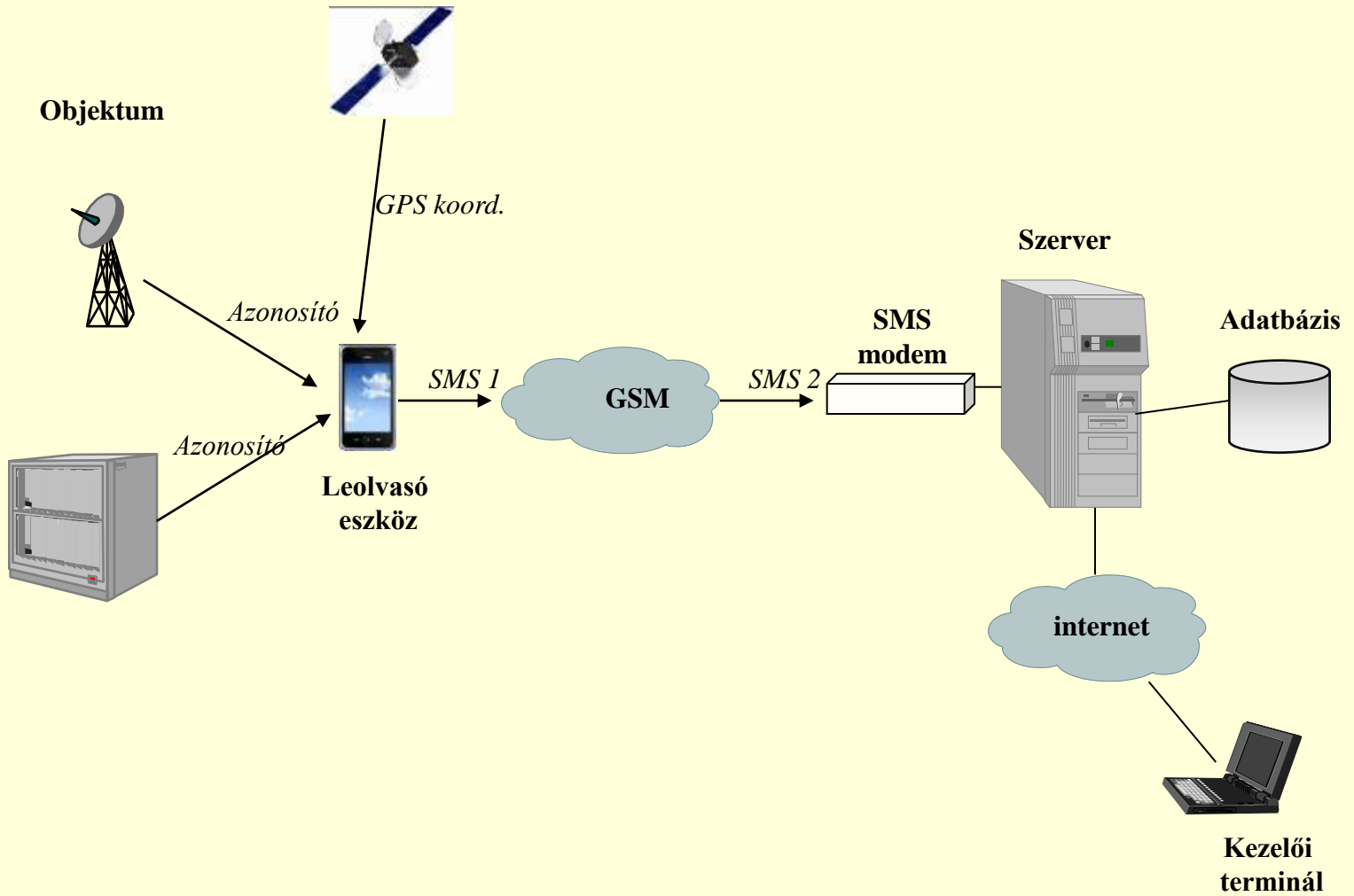

A rendszer működése

- Az objektum azonosítójának leolvasása (vonalkód)
- SMS üzenet összeállítás (SMS 1)
- SMS elküldés
- SMS áthaladása a hálózaton (információ kiegészítés)
- SMS vétel (SMS 2)
- Adatbázis aktualizálás

Munkafolyamatok

- **Objektum jelölési rendszer**
 - Adaptálás a konkrét feladatra
- **Projekt előkészítés**
 - Leolvasó program telepítés, konfigurálás
 - Címkekészítés
- **Végrehajtás**
 - Az objektum megjelölése
 - Leolvasás
 - Adatbevitel
- **Adatbázis műveletek**
 - Naplófájl betöltése leolvasó készülékből
 - Manuális adatmódosítás, korrekciók
 - Lekérdezések, mentések
 - Adat export

Vonalkód jellemzők

Méret	8,47 x 8,47 mm	
Modul szélesség	0,529 mm	
Kapacitás	Max. 13 alfanumerikus karakter	
Kód	„industry”	ECC 200 ⁽¹⁾
Szimbólum mérete	16x16	

- (1) Numerikus kapacitás: 3116 karakter
Alfanumerikus kapacitás: 2335 karakter

Címke tervezés

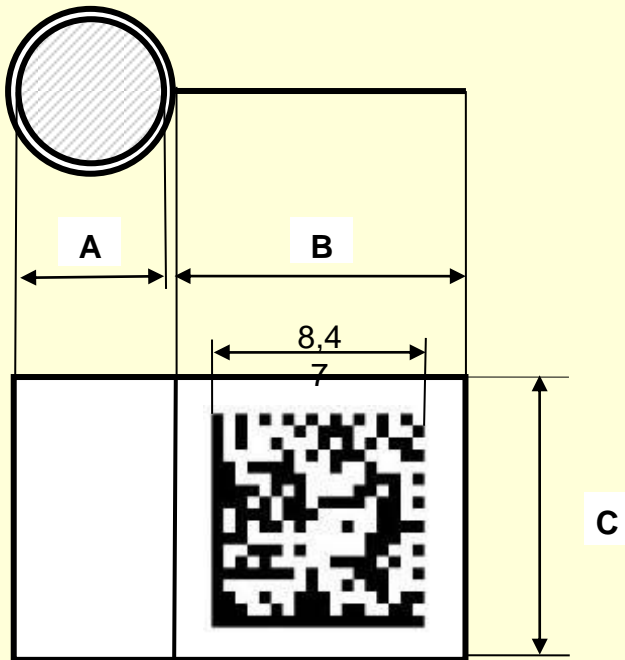

Magát- mérő	Zászló hossz	Címke szélesség	Leszabandó szélesség		Kerekí- téssel	Középső csík szélessége
A	B	C	D			E
mm	mm	mm	mm	inch	inch	mm
2	10	10	26,91	1,06	1	6,28
2,5	10	10	28,64	1,13	1,5	7,85
3	10	10	30,37	1,20		9,42
5	10	10	37,28	1,47		15,71
10	10	10	54,56	2,15	2	31,42
15	10	10	71,84	2,83	3	47,12

$$B = (D - E) / 2$$

$$E = A * 3.14159$$

Leolvasás

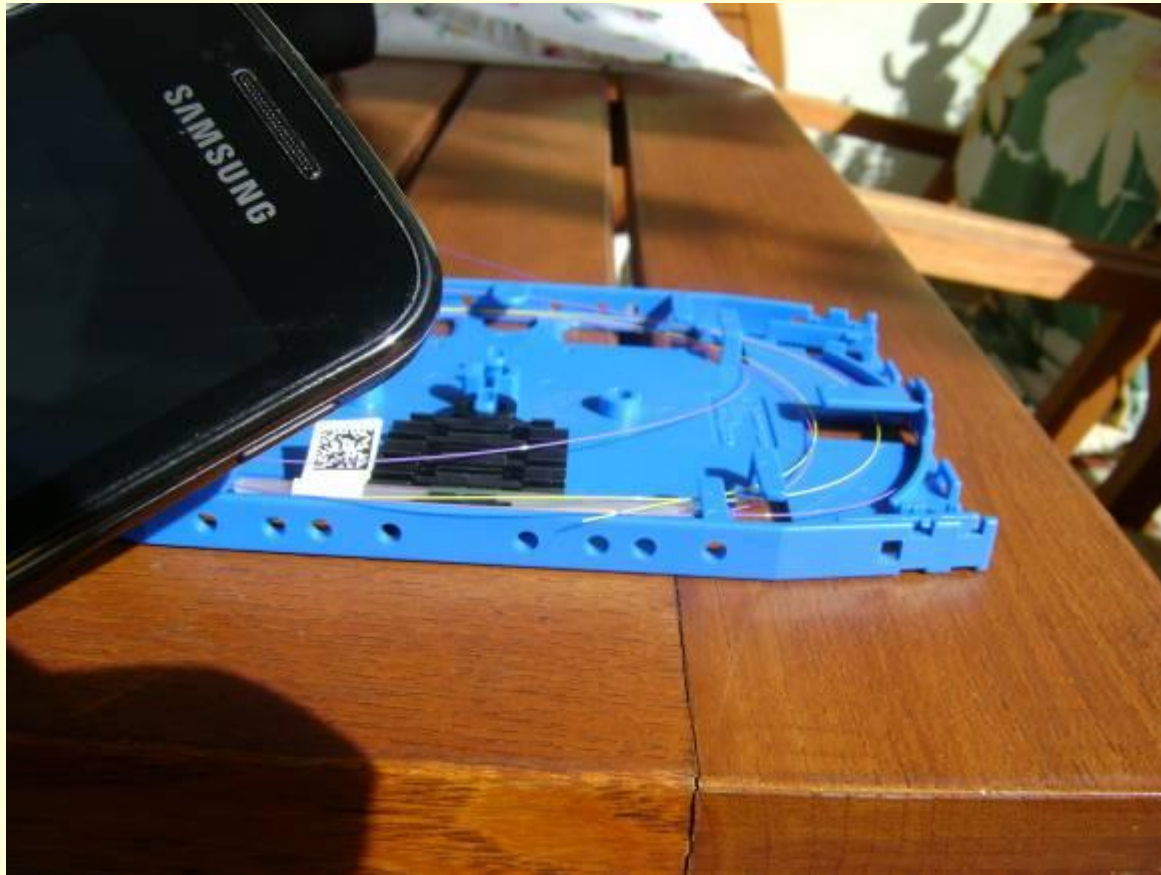

SMS összeállítás és elküldés

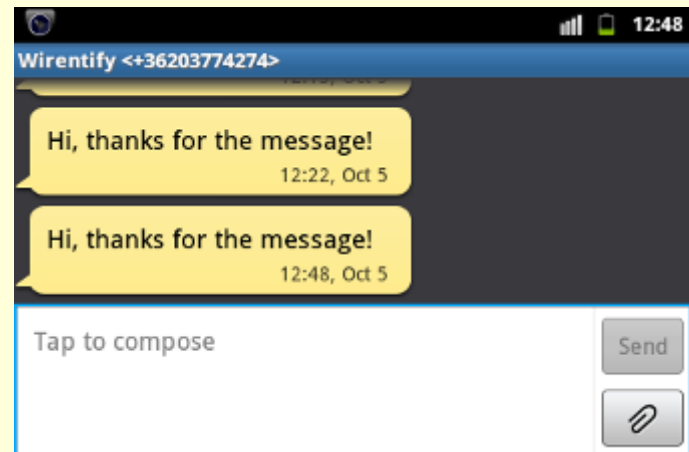
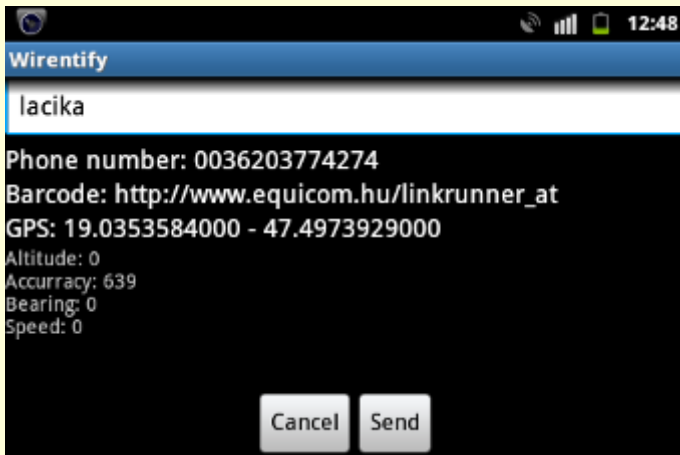
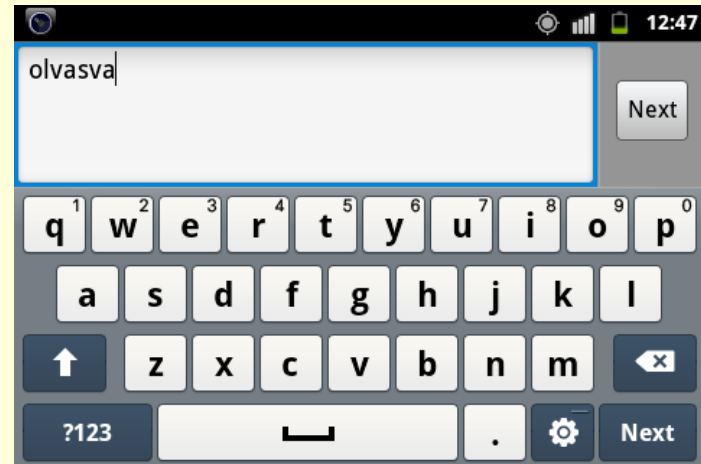
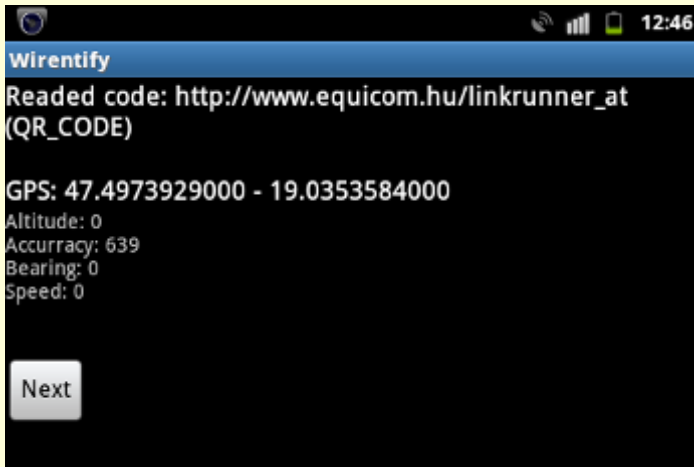

Online adatbázis elérése

Az adatbázis elérése:



<http://logonex.eu/phppgadmin/tblproperties.php?subject=table&table=input&server=localhost%3A5432%3Aallow&database=wirentify&schema=public>

Online adatbázis (lekérdezve)

ID	source_id	read_date	object_id	lat	lon	user1	user2	user3	inserted_at	altitude	pos_accuracy
31	+36705071002	12/06/10,19:28:56+08	8408603779	47.447744	19.035544	templom	gesualdo	koncert	2012-06-10 19:29:02	NULL	0
32	+36705071002	12/07/03,10:48:33+08	10007233802081	47.603013	19.04911	onsemi	test	ge	2012-07-03 10:48:39	NULL	0
33	+36705071002	12/07/12,19:36:20+08	10008550905616	46.52161	19.749965	test	pn	vacsi	2012-07-12 19:36:25	0	0
34	+36705071002	12/07/20,22:03:28+08	5999881783650	47.664596	19.112187	test	tabor	horany	2012-07-20 22:03:34	29.6	6
35	+36705071002	12/07/20,22:23:53+08	TestDMTX	47.664677	19.112232	test	terasz	horany	2012-07-20 22:23:58	163.5	8
36	+36705071002	12/07/23,21:02:13+08	10008550905616	47.610722	19.043798	test	telek	1	2012-07-23 21:02:18	252.4	4
37	+36705071002	12/07/29,13:04:01+08	10008550905616	49.158801	20.22421	test	hrebienok	kirandul	2012-07-29 13:04:05	1373.5	16
38	+36705071002	12/08/04,12:03:54+08	10008550905616	49.195311	20.212345	test	lomnic	juhej	2012-08-04 12:03:59	2667.1	8
39	+36705071002	12/08/04,20:03:43+08	10007233802081	49.139197	20.232471	test	krejza	hotel	2012-08-04 20:03:48	1027	4
40	+36705071002	12/09/30,20:46:24+08	A2_UPC	47.52848242	19.06455353	angyalfold			2012-09-30 20:46:30	156.5	48
41	+36209822258	12/10/01,17:44:12+08	A1MSIEMENS	47.48079646	19.06757692	boraaros	installer		2012-10-01 17:44:18	176.6	96
42	+36209822258	12/10/01,17:45:44+08	A2_FORG_IR	47.4808785	19.0673778	boraaros	installer2		2012-10-01 17:45:50	193.6	6
43	+36209822258	12/10/01,17:48:00+08	A_EUROTEL	47.48071286	19.06733824	bpraarps	installer3		2012-10-01 17:48:06	193.2	16
44	+36209822258	12/10/05,12:22:09+08	210669	0	0	akarmicsod	ggggggg	project_id	2012-10-05 12:22:26	0	0
45	+36209822258	12/10/05,12:48:12+08	http://www.equicom.hu/linkrunner_at	47.4973929	19.0353584	olvasva	lacika	project_id	2012-10-05 12:48:30	0	639

Naplók

Kliens program naplófájl:

2012-05-06 16:38:12 - 8408603779,0.00,,ebedlo,
2012-05-06 17:43:17 - 8408603779,47.53262117,19.04495223,etterem,
2012-05-06 17:46:30 - 8408603779,47.53261713,19.04499262,etterem2,
2012-05-06 17:46:46 - 8408603779,47.53261695,19.04499265,etterem2,
2012-05-06 17:47:59 - 8408603779,47.53261473,19.0449988,ettereml,
2012-05-06 17:55:48 - 8408603779,47.53258046,19.04505132,ebed,fagtu,
2012-05-06 19:07:44 - 8408603779,47.6027248,19.0490787,otthon,test,
2012-05-06 19:11:45 - 8408603779,47.6027248,19.0490787,test,otthon,
2012-05-06 19:19:16 - 8408603779,47.6027248,19.0490787,test,otthon,
2012-05-07 11:27:36 - 8408603779,47.57701805,19.08222202,ge,test,test2,
2012-05-08 22:33:54 - 5997255703754,47.6027248,19.0490787,test,home,plus,
2012-05-11 21:39:06 - <http://baptistasegely.hu/egy-szazalek>,47.50449849,18.96331053,normafa,test1,test2,
2012-05-13 11:46:38 - 12050110346026773623,47.6027248,19.0490787,erzsebet,kartya,kuldes,
2012-05-13 20:14:58 - 12050110346026744250,47.4831073,18.95091524,kfki,korus,test,
2012-05-18 14:19:05 - 5999881783650,46.68284509,21.07242851,kozvil,anket,bekescsaba,
2012-05-26 15:11:19 - 4011800573515,46.86819251,17.90648856,balaton,csoki,crony,
2012-06-04 18:59:34 - 8408603779,47.44434783,19.03996761,proba,test,gesualdo,
2012-06-04 19:02:46 - 9973766893,47.44430546,19.03981486,akh,elmu,villanyora,
2012-06-10 19:29:17 - 8408603779,47.4477445,19.0355441,templom,gesualdo,koncert,
2012-06-30 21:43:40 - 10007233802081,47.76806232,18.06459411,ujfalu,jozsi,szunyog,
2012-07-03 10:48:55 - 10007233802081,47.603013,19.0491101,onsemi,test,ge,
2012-07-12 19:36:40 - 10008550905616,46.52161028,19.74996545,test,pn,vacsi,
2012-07-16 23:24:34 - 2012-07-16 23:24:48 - OK - 0000000 - 354326020580305,0.00,,,,,test,testw,nana,
2012-07-16 23:59:50 - 2012-07-17 00:00:40 - OK - 0000000 - 000000001898,0.00,,,,,test,izgi,nagyon,
2012-07-17 23:47:49 - 2012-07-17 23:48:26 - OK - 0000000 - 000000001898,19.04911,47.603013,0.0,75.0,0.0,0.0,test,test,test2,

Offline adatbázis (tartalék)

Kliens program napló fájlból képzett adatbázis

scanning date	scanning time		Object_ID	lat	lon	field1	field2	field3
2012.05.06	16:38:12	-	8408603779	0.00	ebedlo			
2012.05.06	17:43:17	-	8408603779	47.53262117	19.04495223	etterem		
2012.05.06	17:46:30	-	8408603779	47.53261713	19.04499262	etterem2		
2012.05.06	17:46:46	-	8408603779	47.53261695	19.04499265	etterem2		
2012.05.06	17:47:59	-	8408603779	47.53261473	19.0449988	ettereml		
2012.05.06	17:55:48	-	8408603779	47.53258046	19.04505132	ebed	fagtu	
2012.05.06	19:07:44	-	8408603779	47.6027248	19.0490787	otthon	test	
2012.05.06	19:11:45	-	8408603779	47.6027248	19.0490787	test	otthon	
2012.05.06	19:19:16	-	8408603779	47.6027248	19.0490787	test	otthon	
2012.05.07	11:27:36	-	8408603779	47.57701805	19.08222202	ge	test	test2
2012.05.08	22:33:54	-	5,99726E+12	47.6027248	19.0490787	test	home	plus
2012.05.11	21:39:06	-	http://baptistasegely.hu/egy-szazalek	47.50449849	18.96331053	normafa	test1	test2
2012.05.13	11:46:38	-	1,20501E+19	47.6027248	19.0490787	erzsebet	kartya	kuldes
2012.05.13	20:14:58	-	1,20501E+19	47.4831073	18.95091524	kfki	korus	test
2012.05.18	14:19:05	-	5,99988E+12	46.68284509	21.07242851	kozvil	anket	bekescsaba
2012.05.26	15:11:19	-	4,0118E+12	46.86819251	17.90648856	balaton	csoki	crony
2012.06.04	18:59:34	-	8408603779	47.44434783	19.03996761	proba	test	gesualdo
2012.06.04	19:02:46	-	9973766893	47.44430546	19.03981486	akh	elmu	villanyora
2012.06.10	19:29:17	-	8408603779	47.4477445	19.0355441	templom	gesualdo	koncert
2012.06.30	21:43:40	-	1,00072E+13	47.76806232	18.06459411	ujfalu	jozsi	szunyog
2012.07.03	10:48:55	-	1,00072E+13	47.603013	19.0491101	onsemi	test	ge
2012.07.12	19:36:40	-	1,00086E+13	46.52161028	19.74996545	test	pn	vacsi

A rendszer előnyei

- **Gazdaságos**
 - Az okostelefon bekerülési költsége minimális
 - Egy SMS ára kb. 24.48 +ÁFA (hálózaton belül)
- **Gyorsan telepíthető**
- **Univerzális**
 - A rendszer bárhol alkalmazható, ahol van GSM lefedettség
 - A rendszer bárhonnán menedzselhető, ahol van internet elérés

A projekt

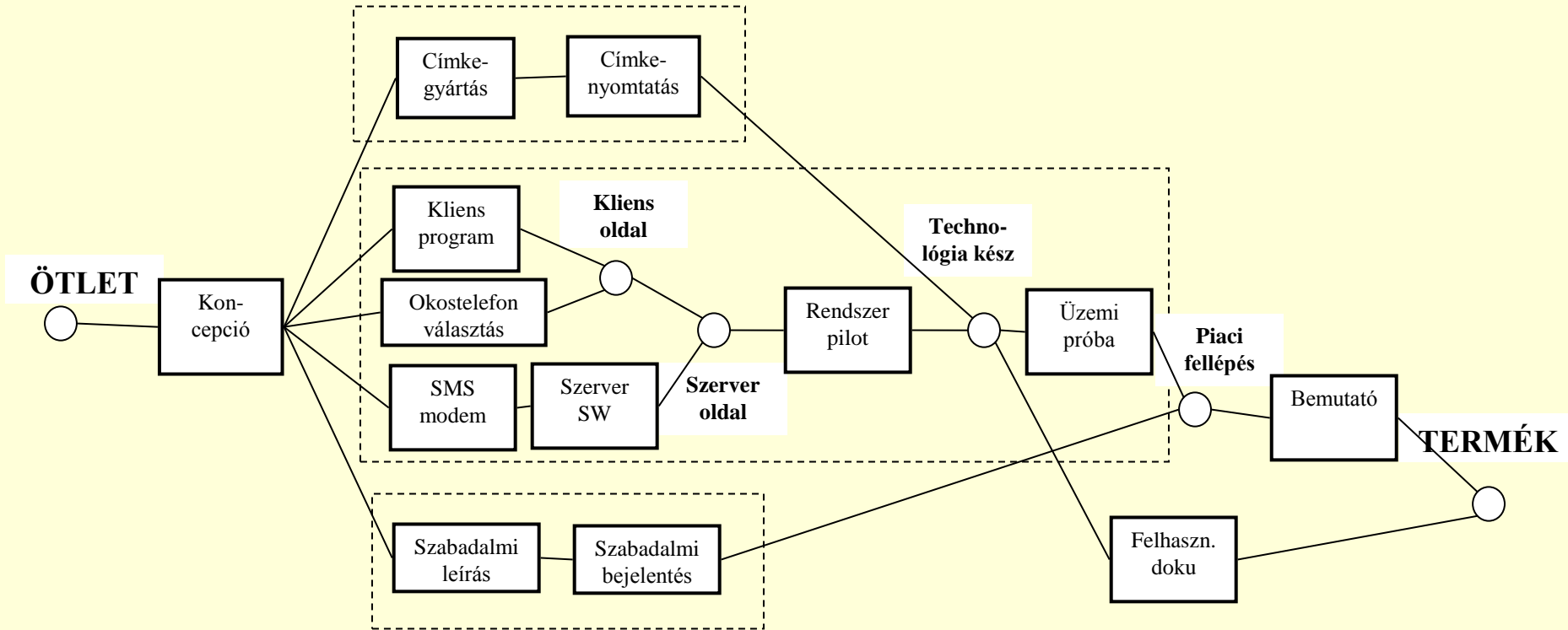

Üzleti kérdések

- **Potenciális ügyfelek**
 - Távközlési hálózatokat vagy más objektumok rendszerét üzemeltetők
 - Hatóságok
 - OSS rendszerintegrátorok, térinformatikai rendszerfejlesztők

Üzleti ajánlat

- **Vállaljuk**
 - Rendszer tervezését és telepítését
 - Szolgáltatást (adatfeltöltés, hálózat felmérés, hálózat auditálás)
- **Partnert keresünk**
 - OSS integrációhoz (adatbázis struktúrák illesztése)
 - Továbbfejlesztéshez

Köszönöm a figyelmet

dr. Kovács Oszkár
okovacs@interware.hu